

# A.D.E.R.R. DEGRASSATORI PER INSTALLAZIONE FUORI TERRA A PAVIMENTO

INSTALLAZIONE SENZA SCAVO DIRETTAMENTE APPOGGIATI AL PAVIMENTO SENZA OPERE EDILI  
COSTRUZIONE IN PEHD MONOBLOCCO AUTOPORTANTE O VETRORESINA  
DOTATI DI TRONCHETTI IN PVC PER INGRESSO DEFFLETTORE INTERNO ED USCITA PREMONTATI CON GUARNIZIONE  
TAPPO PER ISPEZIONE EMANUTENZIONE A VITE ANTIODORE. Volumi da 300 a 22000 litri  
A RICHIESTA ASPIRAZIONE A DISTANZA E VALVOLA DI FONDO PER SVUOTAMENTO TOTALE E SFIATO



**A.D.E.R.R.**

DEPURAZIONE SOLLEVAMENTO E TRATTAMENTO ACQUE REFLUE E METEORICHE RECUPERO ACQUA PIOVANA  
[WWW.RECUPEROACQUAMETEO.COM](http://WWW.RECUPEROACQUAMETEO.COM) [INFO@RECUPEROACQUAMETEO.COM](mailto:INFO@RECUPEROACQUAMETEO.COM)

# DEGRASSATORE PER INSTALLAZIONE FUORI TERRA ECO LIP UPGR 1200/1400

MATERIALE POLIETILENE HPDE AUTOPORTANTE MONOBLOCCO ROTOSTAMPATO FORMA PARALLELEPIPEDA TRONCHETTI  
ENTRATA ED USCITA IN PVC FINO A DN 140 VALVOLA DI FONDO PER SVUOTAMENTO A RICHIESTA

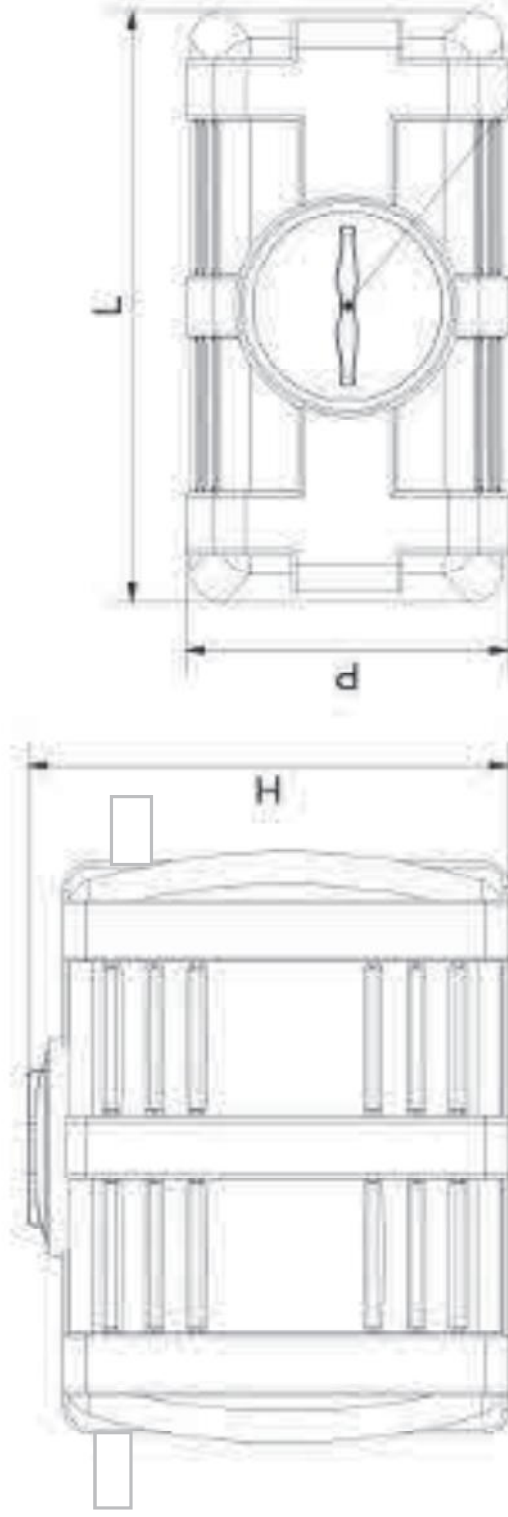
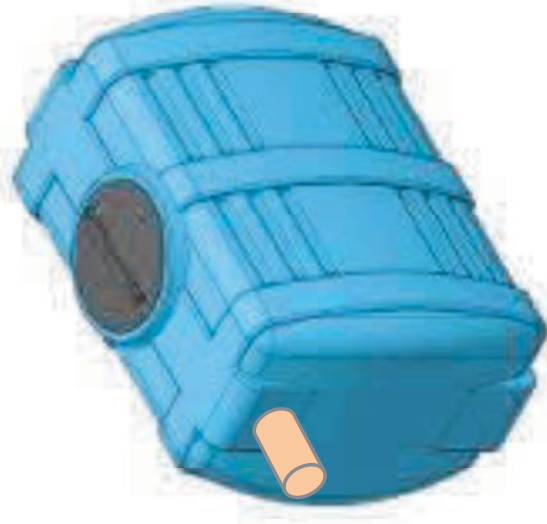

ECO LIP UPGR 1200  
PORTATA NG 1,8 I/s  
VOLUME SEDIMENTATORE lit. 200  
VOLUME GRASSI ACCUMULATI lit. 120  
A.E. 30 COP. 110  
VOLUME UTILE lit. 1000

ECO LIP UPGR 1400  
PORTATA NG 2 I/s  
VOLUME SEDIMENTATORE lit. 300  
VOLUME GRASSI ACCUMULATI lit. 150  
A.E. 40 COP. 180  
VOLUME UTILE lit. 1200

Modello	Capacità (litri)	L (mm)	P (mm)	H (mm)	K (mm)
ECO LIP UPGR 1200	1000	1450	765	1150	455/380
ECO LIP UPGR 1400	1200	1360	810	1240	455/380



A.D.E.R.R.  
WWW.DEGRASSATORI.NET  
INFO@RECUPEROACQUAMETEO.COM

# SEPARATORE DI GRASSI PER INSTALLAZIONE LIBERA A PAVIMENTO ECO LIP UPGR ORIZON

COSTRUZIONE IN POLIETILENE HD AUTOPORTANTE MONOBLOCCO ROTOSTAMPATO

DOTATO DI TRONCHETTI DI ENTRATA ED USCITA IN PVC DN 110-140 CON GUARNIZIONI E DEFLETTORE INTERNO PREMONTATI TAPPO DI CHIUSURA A VITE PER ISPEZIONE A RICHIESTA VALVOLA DI SVUOTAMENTO DA 1" COLORI BLU O NEUTRO

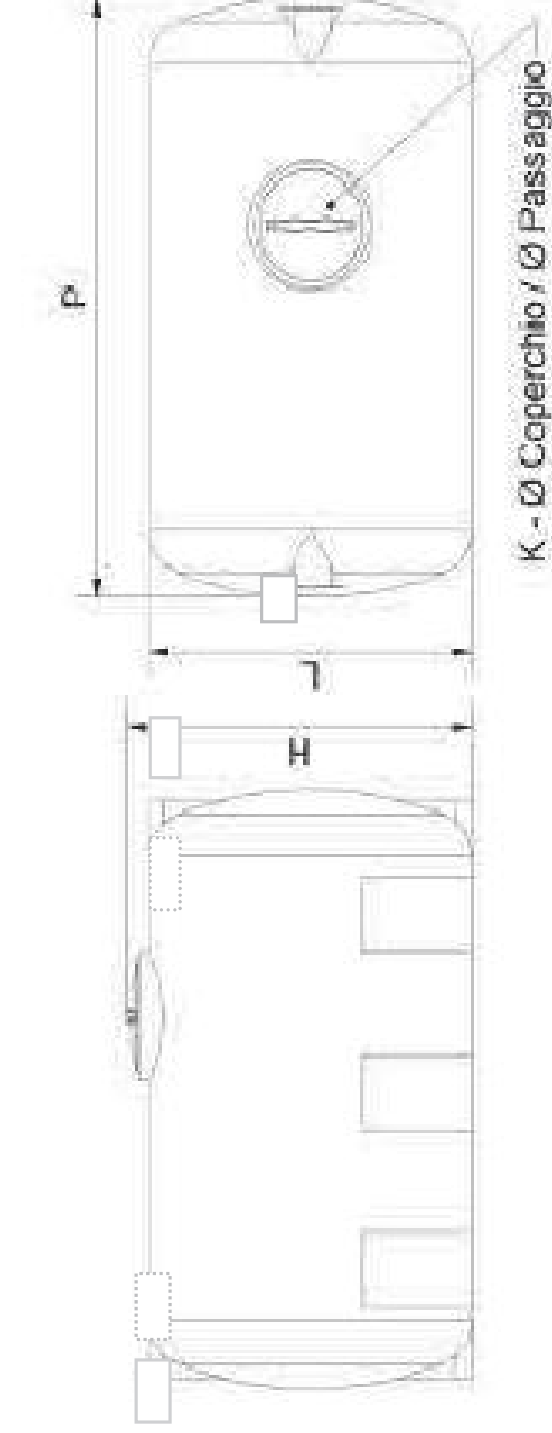

Modello	Capacità (litri)	L (mm)	P (mm)	H (mm)	K (mm)
ORIZON 300	300	625	1050	700	255/200
ORIZON 500	510	750	1250	870	355/300
ORIZON 800	820	900	1350	1010	355/300
ORIZON 1000	1150	950	1550	1080	455/380
ORIZON 1500	1650	1100	1750	1230	455/380
ORIZON 2200-C	2190	1250	1700	1380	455/380
ORIZON 2300 L	2250	1100	2300	1230	455/380
ORIZON 3500	3460	1400	2400	1530	455/380
ORIZON 6000	5600	1800	2400	1950	460/380
ORIZON 8000	8000	2000	2650	2100	460/380
ORIZON 12000	12600	2200	3100	2250	460/380

# SEPARATORE DI GRASSI PER INSTALLAZIONE LIBERA A PAVIMENTO ECO LIP UPGR ORIZON S

COSTRUZIONE IN POLIETILENE HD AUTOPORTANTE MONOBLOCCO ROTOSTAMPATO

DOTATO DI TRONCHETTI DI ENTRATA ED USCITA IN PVC DN 110-140 CON GUARNIZIONI E DEFLETTORE INTERNO PREMONTATI TAPPO DI CHIUSURA A VITE PER ISPEZIONE A RICHIESTA VALVOLA DI SVUOTAMENTO DA 1" COLORI BLU O NEUTRO

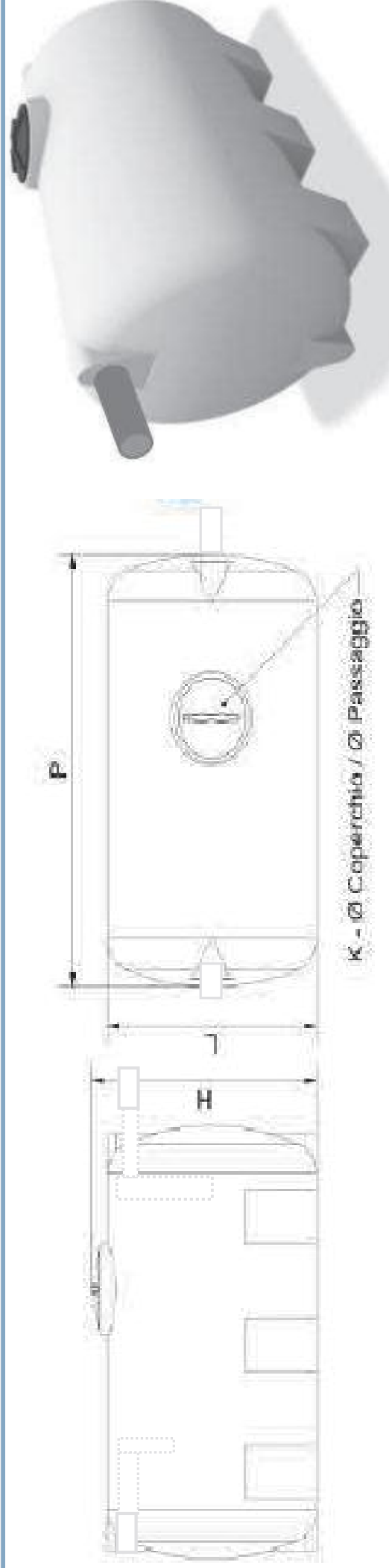

Modello	Capacità (litri)	L (mm)	P (mm)	H (mm)	K (mm)
ORIZON 1000 S	1000	960	1450	985	455/380
ORIZON 2000 S	1940	1250	1620	1360	455/380
ORIZON 3000 S	2920	1450	1900	1580	455/380
ORIZON 5000 S	4960	1850	2200	1960	455/380

CONTENITORI NON GESTITI A MACAZZINO

# SEPARATORE DI GRASSI PER INSTALLAZIONE LIBERA A PAVIMENTO ECO LIP UPGR ORIZON R

COSTRUZIONE IN POLIETILENE HD AUTOPORTANTE MONOBLOCCO ROTOSTAMPATO

DOTATO DI TRONCHETTI DI ENTRATA ED USCITA IN PVC DN 110-140 CON GUARNIZIONI E DEFLETTORE INTERNO PREMONTATI TAPPO DI CHIUSURA A VITE PER ISPEZIONE A RICHIESTA VALVOLA DI SVUOTAMENTO DA 1" COLORI BLU O NEUTRO

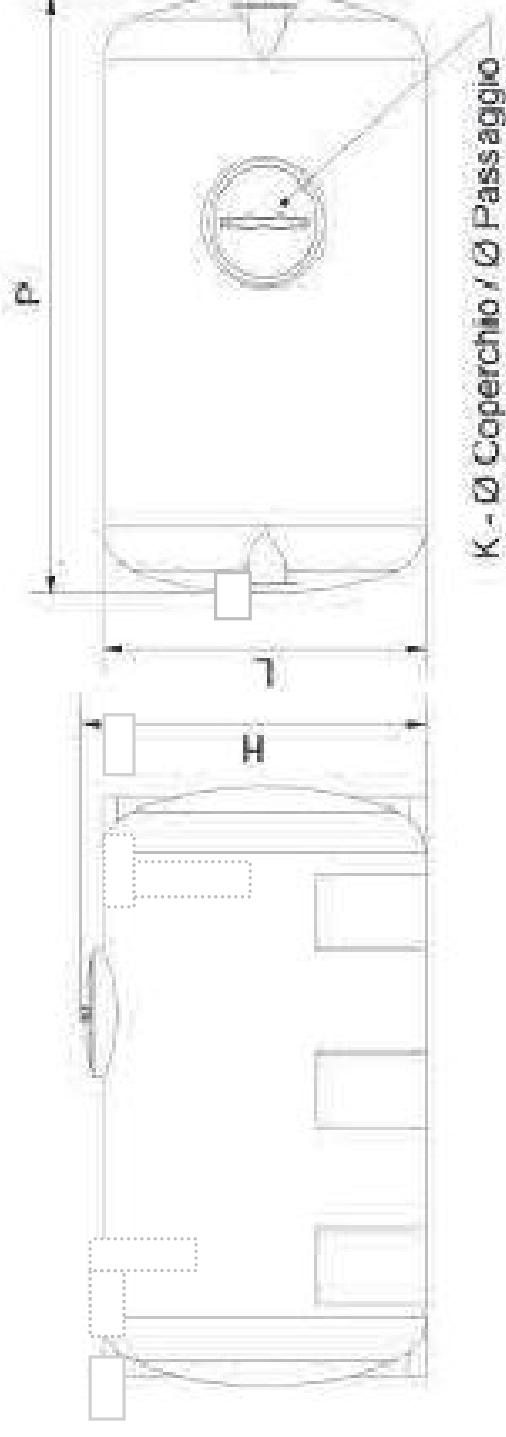

Modello	Capacità (litri)	L (mm)	P (mm)	H (mm)	K (mm)
ORIZON 500 R	470	835	960	980	355/300
ORIZON 1000 R	1050	1070	1280	1220	455/380
ORIZON 2000 R	1950	1350	1600	1500	455/380
ORIZON 3000 R	2900	1600	1740	1720	455/380
ORIZON 5000 R	5000	1850	2220	1980	455/380

# DEGRASSATORE PER INSTALLAZIONE FUORI TERRA UPGR LIP MATERIALE POLIETILENE HPDE

## FORMA ELLITTICA

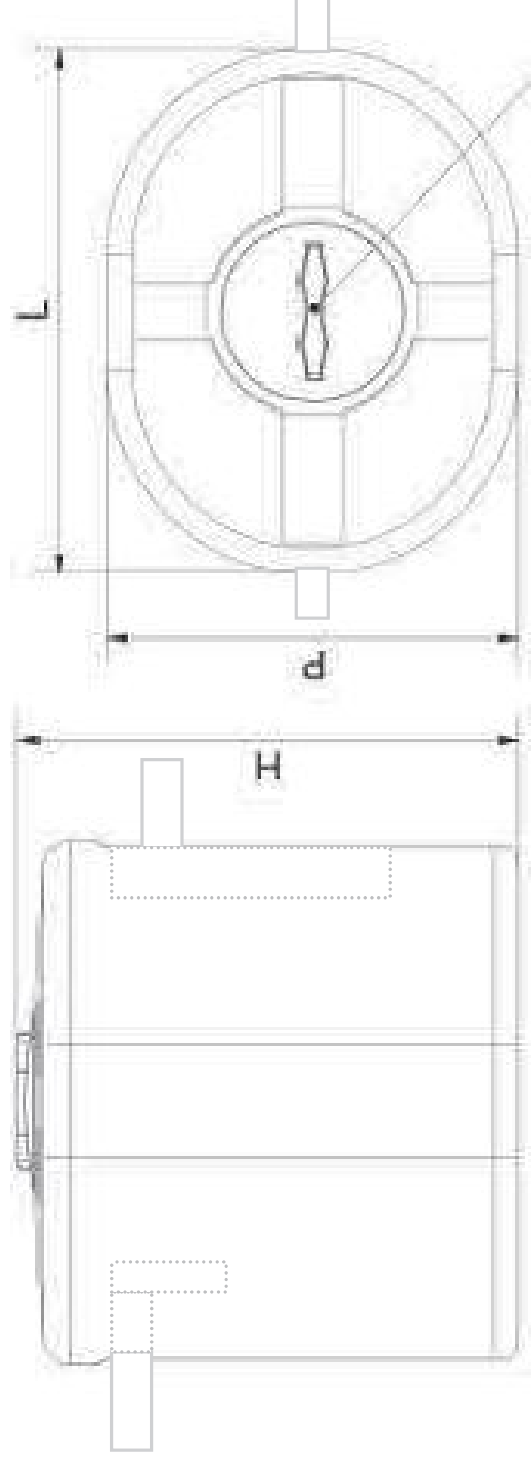
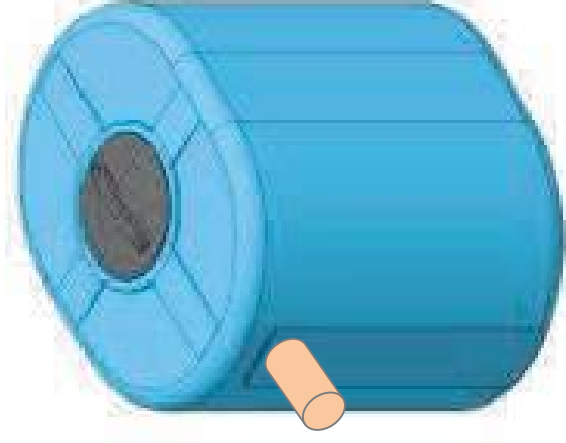

K - Ø Coperchio / Ø Passaggio

Modello

Capacità (litri)

L (mm)

P (mm)

H (mm)

K (mm)

Eco Lip 500

550

780

1000

950

355/300

Eco Lip 1000

1010

780

1280

1230

255/200

# DEGRASSATORE PER INSTALLAZIONE FUORI TERRA ECO LIP UPGR Jolly PASSAPORTA

**500-100-2000 LITRI PARALLELEPIEDO** MONOBLOCCO ROTOSTAMPATO TROCHETTI PER ENTRATA ED USCITA DN 110/140 MATERIALE POLIETILENE HDPE AUTOPORTANTE INSTALLAZIONE ESTERNA SENZA SCAVO VALVOLA DI SVUOTAMENTO E MANUTENZIONE SFIATO BIOGAS DN 50 A RICHIESTA



## **2000** PORTATA NG 4,0 I/s

CO/giorno 300 max

A.E. 60

## **1000** PORTATA NG 2,2 I/s

CO/giorno 130 max

A.E. 35

## **500** PORTATA NG 1,1 I/s

CO/giorno 60 max

A.E. 22

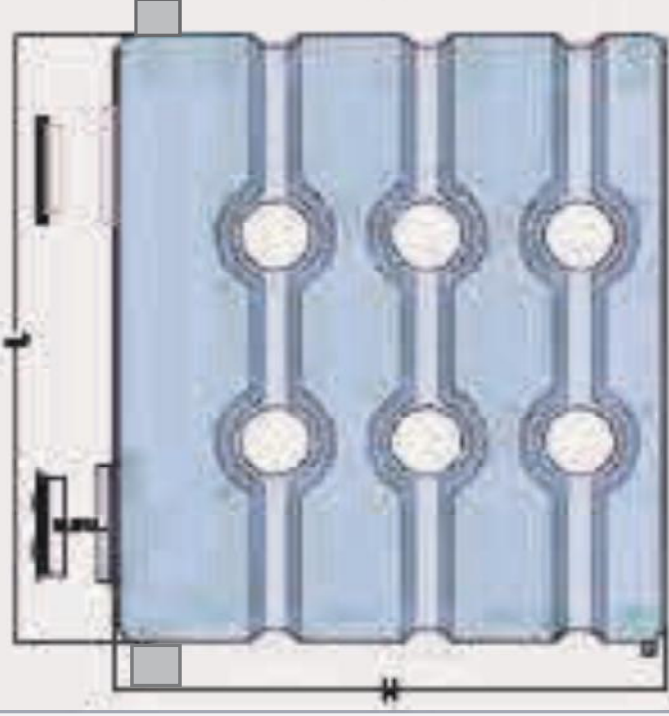

<b>MODELLO</b>	<b>LITRI REALI</b>	<b>L mm</b>	<b>P mm</b>	<b>H mm</b>	<b>TAPPI</b>
ECO LIP UPGR 2000	2400	2040	660	1880	2 X 455/380 mm
ECO LIP UPGR 1000	1200	1420	690	1430	2 X 455/380 mm
ECO LIP UPGR 500	700	1240	640	890	2 X 455/380 mm



A.D.E.R.R.

[www.recuperoacquameteo.com](http://www.recuperoacquameteo.com)

[info@recuperoacquameteo.com](mailto:info@recuperoacquameteo.com)

# A.D.E.R.R. DEGRASSATORI ECO LIP UPGR VR-VERTICAL R

DEGRASSATORI IN POLIETILENE ROTOSTAMPATO AUTOPORTANTE PEHD PER INSTALLAZIONE ESTERNA FUORI TERRA SENZA SCAVO  
INGRESSI ED USCITE DA DE 110 A 140 mm VALVOLA DI FONDO A RICHIESTA CERTIFICATO DI CONFORMITA' EN UNI 1825- LG 152/06

## Descrizione:

Degrassatori ideati per il trattamento primario dei reflui domestici in generale delle acque grigie confluenti nel collettore fognario e possono essere utilizzate in ogni caso laddove sia espressamente indicato l'uso di una degrassatore. Realizzati in polietilene lineare (LLDPE) mediante lo stampaggio rotazionale. Contenitore monolitico stampato in un unico pezzo senza giunzioni. La gamma è prodotta in conformità e in ottemperanza del Regolamento UE 305/11 inerente ai prodotti da costruzione e della Direttiva Europea 2004/108/EC, nel rispetto della Norma Armonizzata UNI EN 1825-1, risponde alle indicazioni della Tab. 3 dell'Allegato 5 del D.Lgs. 152/2006 e successive modifiche.

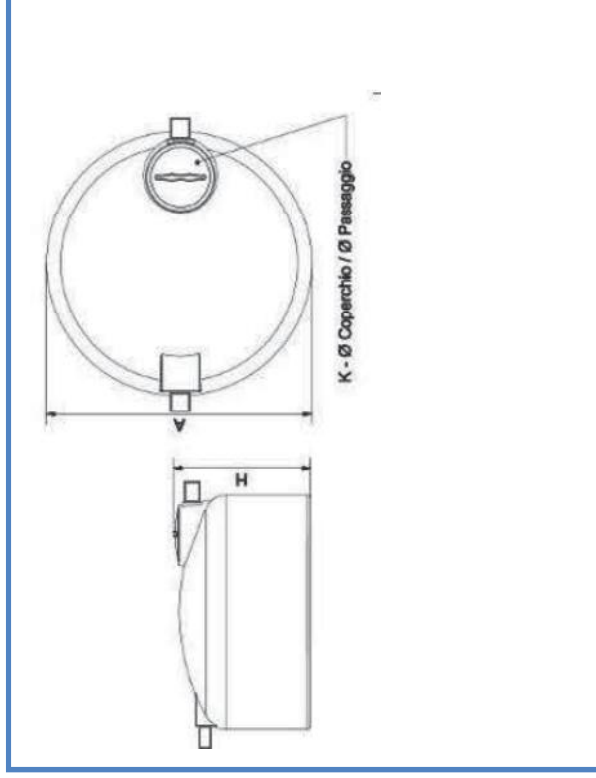

Modello

Capacità (litri)

A (mm)

H (mm)

K (mm)

## VERTICAL R

## Cilindrica Verticale Mini

Modello	Litri	Ø mm	H mm
800 R	800	1110	1000
1000 R	1000	1110	1280
1500 R	1500	1110	1790





# A.DE.R.R. DEGRASSATORE ECO LIP UPGR VERTICALE BASSO /R

PER INSTALLAZIONE FUORI TERRA MATERIALE POLIETILENE HDPE AUTOPORTANTE INGRESSI ED USCITE DA DE 110 FINO A 140 MM VALVOLA DA 1" SVUOTAMENTO E MANUTENZIONE INSTALLAZIONE FUORI TERRA SENZA OPERE MURARIE



**Descrizione:** Degrassatori ideati per il trattamento primario dei reflui domestici in generale delle acque grigie confluenti nel collettore fognario e possono essere utilizzate in ogni caso laddove sia espressamente indicato l'uso di un degrassatore. Realizzati in polietilene lineare (LLDPE) mediante lo stampaggio rotazionale. Contenitore monolitico stampato in un unico pezzo senza giunzioni. La gamma è prodotta in conformità e in ottemperanza del Regolamento UE 305/11 inerente ai prodotti da costruzione e della Direttiva Europea 2004/108/EC, nel rispetto della Norma Armonizzata UNI EN 1825-1, risponde alle indicazioni della Tab. 3 dell'Allegato 5 del D.Lgs. 152/2006 e successive modifiche.



MODELLO R

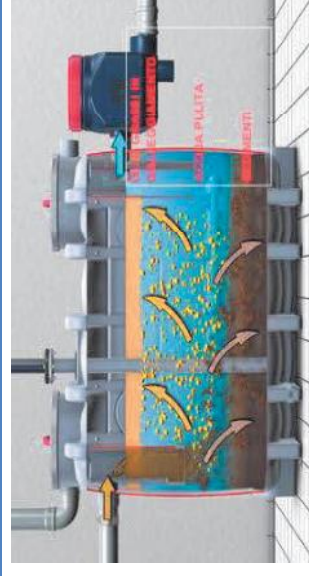
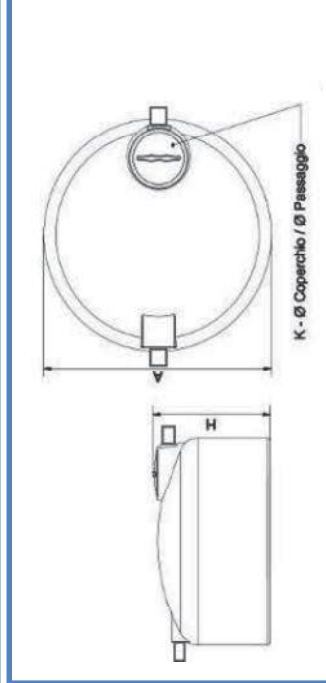

A.E. (abitanti equivalenti)

200 10 1500 40 7000 200  
300 15 2000 70  
500 22 3000 120  
1000 30 5000 170

CO/die (coperti/giorno)

200 10 1500 200 7000 900  
300 15 2000 250  
500 50 3000 450  
1000 100 5000 850

Modello Capacità (litri)

200 200  
300 300  
500 500  
1000 1050  
1500 1600  
2000 2100  
3000 3200  
5000 5250

A (mm)

770 870 1000 1350 1550 1550 2000 2000

H (mm)

565 640 705 860 1030 1330 1160 1650

K (mm)

255/200 255/200 255/200 355/300 455/380 455/380 455/380 455/380

Modello R Capacità (litri)

2000R 2000  
3000R 3000  
5000R 5000  
7000R 7000

A (mm)

1590 1590 2100 2100

H (mm)

1200 1700 1630 2200

K (mm)

455/380 455/380 455/380 455/380



A.D.E.R.R.

Web: [info@recuperoacquameteo.com](mailto:info@recuperoacquameteo.com)

Mail: [www.recuperoacquameteo.com](http://www.recuperoacquameteo.com)

Tel. +39-3452298119

# A.D.E.R.R. DEPURAZIONE ACQUE REFLUE NERE CIVILI E INDUSTRIALI DEGRASSATORI ECO LIP UPGR VERTICAL

DEGRASSATORI IN POLIETILENE ROTOSTAMPATO AUTOPORTANTE PEHD PER INSTALLAZIONE ESTERNA FUORI TERRA SENZA SCAVO

## Descrizione:

Degrassatori ideati per il trattamento primario dei reflui domestici in generale delle acque grigie confluenti nel collettore fognario e possono essere utilizzate in ogni caso laddove sia espressamente indicato l'uso di una degrassatore. Realizzati in polietilene lineare (LLDPE) mediante lo stampaggio rotazionale. Contenitore monolitico stampato in un unico pezzo senza giunzioni. La gamma è prodotta in conformità e in ottemperanza del Regolamento UE 305/11 inerente ai prodotti da costruzione e della Direttiva Europea 2004/108/EC, nel rispetto della Norma Armonizzata UNI EN 1825-1, risponde alle indicazioni della Tab. 3 dell'Allegato 5 del D.Lgs. 152/2006 e successive modifiche.

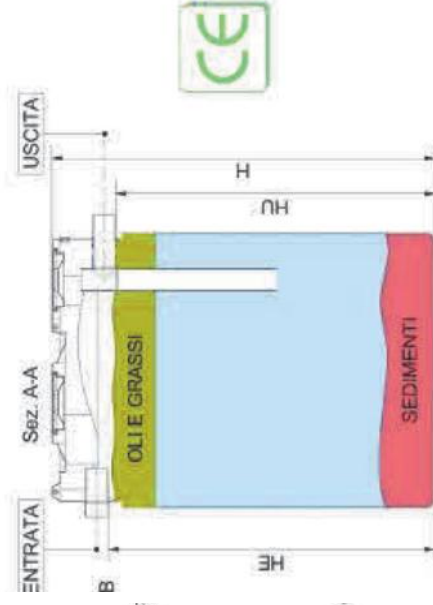
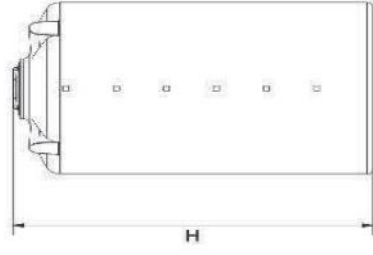
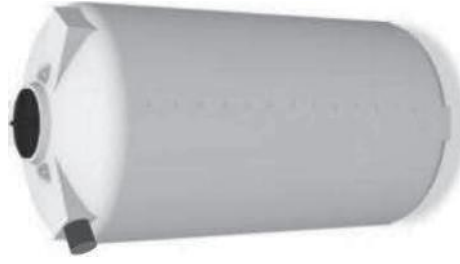

Modello	Capacità (litri)	A (mm)	H (mm)	K (mm)	Tipo	S
VERTICAL 120	120	500	750	255/200	A	1/2"
VERTICAL 220	220	620	900	255/200	A	1/2"
VERTICAL 325	325	620	1300	255/200	A	1/2"
VERTICAL 500	510	740	1350	355/300	B	1"
VERTICAL 800	800	840	1600	355/300	B	1"
VERTICAL 1000	1010	950	1650	355/300	B	1"
VERTICAL 1500	1530	1100	1850	355/300	B	—
VERTICAL 2000	2040	1200	1950	455/380	B	—
VERTICAL 2500	2530	1300	2050	460/380	C	—
VERTICAL 3000	3040	1400	2250	460/380	C	—
VERTICAL 3500	3530	1300	2700	460/380	C	—
VERTICAL 4500	4500	1600	2450	460/380	C	—
VERTICAL 5000	5030	1725	2450	460/380	C	—
VERTICAL 5500	5560	1600	3000	460/380	C	—
VERTICAL 7000	6890	2000	2350	460/380	C	—
VERTICAL 9000	8900	2000	3100	460/380	C	—
VERTICAL 10000	10400	2500	2500	460/380	C	—
VERTICAL 12000	11470	2250	3100	460/380	C	—
VERTICAL 17000	16800	2250	4400	460/380	D	—
VERTICAL 22000	22200	2500	4800	460/380	D	—



# A.D.E.R.R. DEPURAZIONE ACQUE REFLUE NERE CIVILI E INDUSTRIALI DEGRASSATORI ECO LIP UPGR SINGLE

DEGRASSATORI IN POLIETILENE ROTOSTAMPATO AUTOPORTANTE PEHD PER INSTALLAZIONE ESTERNA FUORI TERRA SENZA SCAVO

IN/OUT DE 40 mm STANDARD A RICHIESTA FINO A DE 90mm. POSSIBILITA' DI AUMENTARE IL VOLUME CON PIU' ELEMENTI IN SERIE.

A RICHIESTA VALVOLA DI SCARICO E MANUTENZIONE ANCHE A DISTANZA DA 2" E SFIATO BIOGAS



## Descrizione:

Degrassatori idonei per il trattamento primario dei reflui domestici in generale delle acque grigie confluenti nel collettore fognario e possono essere utilizzate in ogni caso laddove sia espressamente indicato l'uso di una degrassatore. Realizzati in polietilene lineare (LLDPE) mediante lo stampaggio rotazionale. Contenitore monolitico stampato in un unico pezzo senza giunzioni. La gamma è prodotta in conformità e in ottemperanza del Regolamento UE 305/11 inerente ai prodotti da costruzione e della Direttiva Europea 2004/108/EC, nel rispetto della Norma Armonizzata UNI EN 1825-1, risponde alle indicazioni della Tab. 3 dell'Allegato 5 del D.Lgs. 152/2006 e successive modifiche.

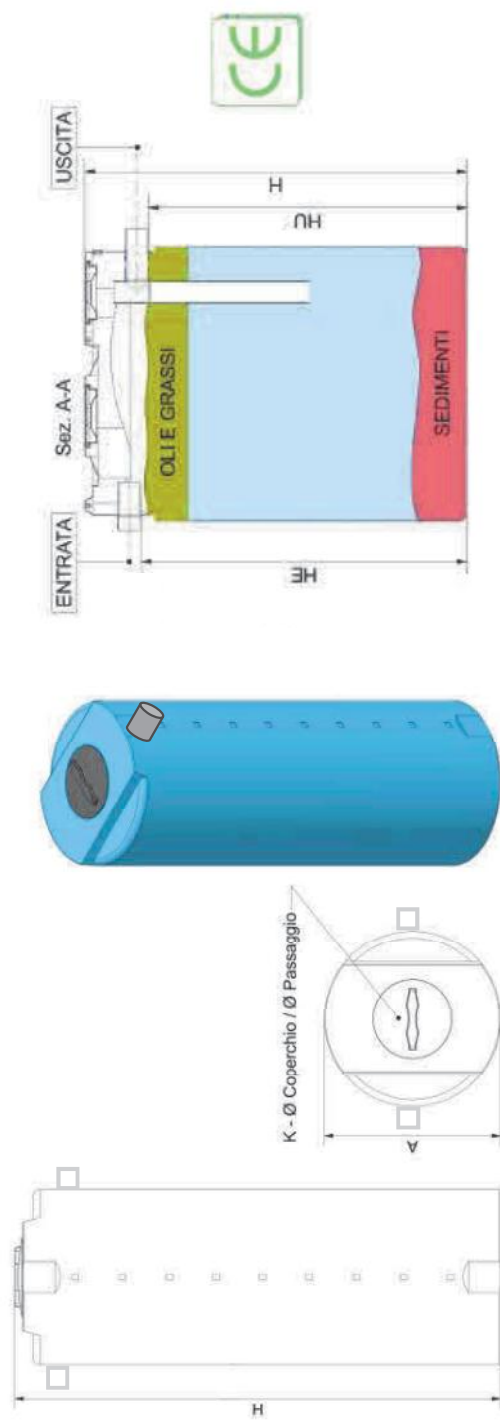

Modello	Capacità (litri)	A (mm)	H (mm)	K (mm)
SINGLE 500	505	680	1475	355/300
SINGLE 750	790	770	1725	355/300
SINGLE 1000	1020	770	2150	355/300



# ECO LIP UPGR VTR MODELLO VERTICALE /ORIZZONTALE PARALLELEPIEDO

DEGRASSATORI PER LIBERA INSTALLAZIONE A PAVIMENTO SENZA OPERE MURARIE . COSTRUZIONE MONOBLOCCO IN PVFR ( VETRORESINA )

DOTATI DI TRONCHETTI IN ENTRATA ED USCITA DEFLETTORE INTERNO . TAPPO AVVITATO ANTIODORE PIEDINI O SELLE DI SUPPORTO

VALVOLA DI FONDO PER SVUOTAMENTO A RICHIESTA SFIATO SUPERIORE. Copert/giorno da15 a 300 AE da 15 a 60

DIAMETRO INGRESSI ED USCITE DE 90 mm PERSONALIZZABILI FINO A DN 140

CAPACITÀ (lt)	DIMENSIONI (mm)		
	Lu	La	H
300 A	670	570	1150
300 B	840	570	1000
400 A	840	570	1220
400 B	840	570	1160
500	980	640	1220
600	950	640	1380
800 A	820	750	1530
800 B	1230	680	1340
1000 A	1230	680	1600
1000 B	1100	750	1530
1200	1300	750	1570
1500	1350	750	1920
2000	1750	750	1920

Lu=lunghezza La=larghezza H=altezza

## VERTICALI



CAPACITÀ (lt)	DIMENSIONI (mm)		
	Lu	La	H
300	960	570	840
400	980	570	1030
500 A	1040	640	1150
500 B	1210	660	910
600 A	1220	640	1140
600 B	1210	660	1030
800	1350	750	1020
1000	1350	750	1270
1200	1340	750	1530
1500	1690	750	1580

Lu=lunghezza La=larghezza H=altezza

## ORIZZONTALI

# A.DE.R.R. ECO LIP UPGR VTR MODELLO VERTICALE CON O SENZA PIEDI

DEGRASSATORI PER LIBERA INSTALLAZIONE A PAVIMENTO SENZA OPERE MURARIE COSTRUZIONE MONOBLOCCO IN PVFR ( VETRORESINA ) DOTATI DI TRONCHETTI IN ENTRATA ED USCITA COPERCHIO ANTIODORE AVITATO PER FACILE RIMOZIONE CON GUARNIZIONE VALVOLA DI FONDO PER SVUOTAMENTO A RICHIESTA DIAMETRO INGRESSI ED USCITE PERSONALIZZABILI DA 40 FINO A DN 140 mm DA 200 A 5000 LITRI COPERTI/GIORNO 10 - 800 A.E. 10-175

LITRI VOLUME UTILE		DIMENSIONI	
VOLUME REALE+20%	DE	H	Hp
200	580	1140	1290
200	680	810	960
250	680	990	1140
300	680	1140	1290
400	780	1140	1290
400	840	1010	1160
500	840	1210	1360
600	840	1480	1630
700	970	1210	1360
800	970	1390	1540
800	1120	1030	1180
1000	970	1720	1870
1000	1120	1330	1480
1500	1120	1920	2070
1500	1280	1480	1630
1700	1280	1650	--
2000	1280	1940	--
2500	1500	1750	--
3000	1500	2070	--
4000	1500	2690	--
4000	1700	2100	--
5000	1700	2630	--

DE = diametro esterno H = altezza con coperchio Hp = altezza con coperchio e piedi



**A.DE.R.R. Degrassatori-Disoleatori-Depurazione**

Web: [www.recuperoacquameteo.com](http://www.recuperoacquameteo.com)

[www.degrassatori.net](http://www.degrassatori.net)

Mail: [info@recuperoacquameteo.com](mailto:info@recuperoacquameteo.com)

Tel. +39-3452298119

# A.DE.R.R. ECO LIP UPGR VTR PARALLELEPIEDO BASSO DA 750-4500 LITRI

DEGRASSATORI PER LIBERA INSTALLAZIONE A PAVIMENTO SENZA OPERE MURARIE COSTRUZIONE MONOBLOCCO IN PVFR ( VETRORESINA ) DOTATI DI TRONCHETTI IN ENTRATA ED USCITA COPERCHIO ANTIODORE AVITATO PER FACILE RIMOZIONE CON GUARNIZIONE VALVOLA DI FONDO PER SVUOTAMENTO A RICHIESTA DIAMETRO INGRESSI ED USCITE PERSONALIZZABILI DA 40 FINO A DN 140 mm DA 750 A 4500 LITRI COPERTI da 70 a 700 A.E. da 25 a 140

CAPACITÀ (lt)	DIMENSIONI (mm)		
	AE - CO	Lu	La H
740 25-70	2600	900	400
750 25-70	1420	940	770
750 25-70	1140	1140	780
750 25-70	970	970	1060
1000 30-100	2600	1200	400
1000 30-100	1080	990	1230
1000 30-100	1420	1420	690
1500 40-200	1980	1220	810
1700 55-220	1640	1330	1070
2000 60-300	2130	1300	950
2400 80-350	2100	1610	800
4500 140-700	4000	2000	700



**A.DE.R.R. Degrassatori-Disoleatori-Depurazione**

Web: [www.recuperoacquameteo.com](http://www.recuperoacquameteo.com) [www.degrassatori.net](http://www.degrassatori.net)

Mail: [info@recuperoacquameteo.com](mailto:info@recuperoacquameteo.com)

Tel. +39-3452298119